

Thermomètre infrarouge KIRAY 100

Nouveau

CE



Le thermomètre infrarouge **KIRAY 100** à double visée laser est un outil idéal pour diagnostiquer, inspecter et vérifier n'importe quelle température, avec l'avantage d'utiliser une technologie "sans contact". Vous pouvez ainsi mesurer en toute sécurité les températures de surfaces d'objets brûlants, dangereux ou difficiles d'accès. Outil parfait pour des prises de température dans une maison, un garage, un atelier, un bureau, une automobile, une cuisine etc...

Caractéristiques techniques

Réponse spectrale.....	8 - 14 μ m
Optique.....	D.S : 20:1 (13 mm à 260 mm)
Gamme de température.....	De -50 à +800°C
Exactitudes*.....	De -50 à +20°C : $\pm 2.5^\circ$ C De +20 à +300°C : $\pm 1\%$ de la lecture $\pm 1^\circ$ C De +300°C à +800°C : $\pm 1.5\%$
Répétabilité infrarouge.....	De -50 à +20°C : $\pm 1.3^\circ$ C De -20 à +800°C : $\pm 0.5\%$ ou $\pm 0.5^\circ$ C
Résolution de l'affichage.....	0.1°C
Temps de réponse.....	150 ms
Emissivité.....	Réglable de 0.10 à 1.0 (pré-réglée à 0.95)
Indication de dépassement de gamme.....	Indication à l'écran : « --- »
Double visée laser.....	Longueur d'onde : de 630 nm à 670 nm Sortie inférieure à 1mW, Classe 2 (II)
Indication de température positive ou négative.....	Automatique (pas d'indication en cas de température positive) Signe (-) en cas de température négative
Ecran.....	4 digits avec écran rétro-éclairé LCD
Auto-extinction.....	Automatique au bout de 7 secondes d'inactivité
Alarme Haute/Basse.....	Signal clignotant sur l'écran et signal sonore avec seuils réglables
Alimentation.....	Pile Alcaline 9V
Autonomie.....	105 h (laser et rétro-éclairage inactifs) 20 h (laser et rétro-éclairage actifs)
Température d'utilisation.....	De 0 à +50°C
Température de stockage.....	De -10°C à +60°C
Humidité relative.....	De 10 à 90%HR en fonctionnement et inférieure à 80%HR en stockage
Dimensions.....	145 x 95 x 40 mm
Poids.....	180 g (batterie incluse)

Distance par rapport à la cible

Distance	254	260	508	mm
Diamètre	12.7	13	25.4	mm

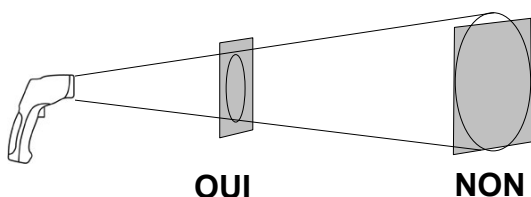
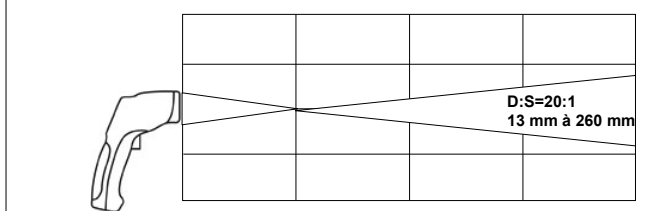

Assurez vous que la cible est plus large que la taille de la visée laser.

*Exactitudes données pour une température ambiante de 23 à 25°C (avec une humidité relative inférieure à 80% HR)

Descriptif du KIRAY 100



Boutons du KIRAY 100



- 1 - Bouton Haut. Il permet d'incrémenter l'émissivité et les seuils d'alarme haute et basse. Ce bouton permet aussi, en mode mesure, d'activer ou de désactiver le laser.
- 2 - Bouton Bas. Il permet de décrémenter l'émissivité et les seuils d'alarme haute et basse. Ce bouton permet aussi, en mode mesure, d'activer ou de désactiver le rétroéclairage.
- 3 - Bouton Mode. Il permet de naviguer à travers les modes (émissivité, verrouillage, alarme haute, alarme basse).

Organigramme des modes

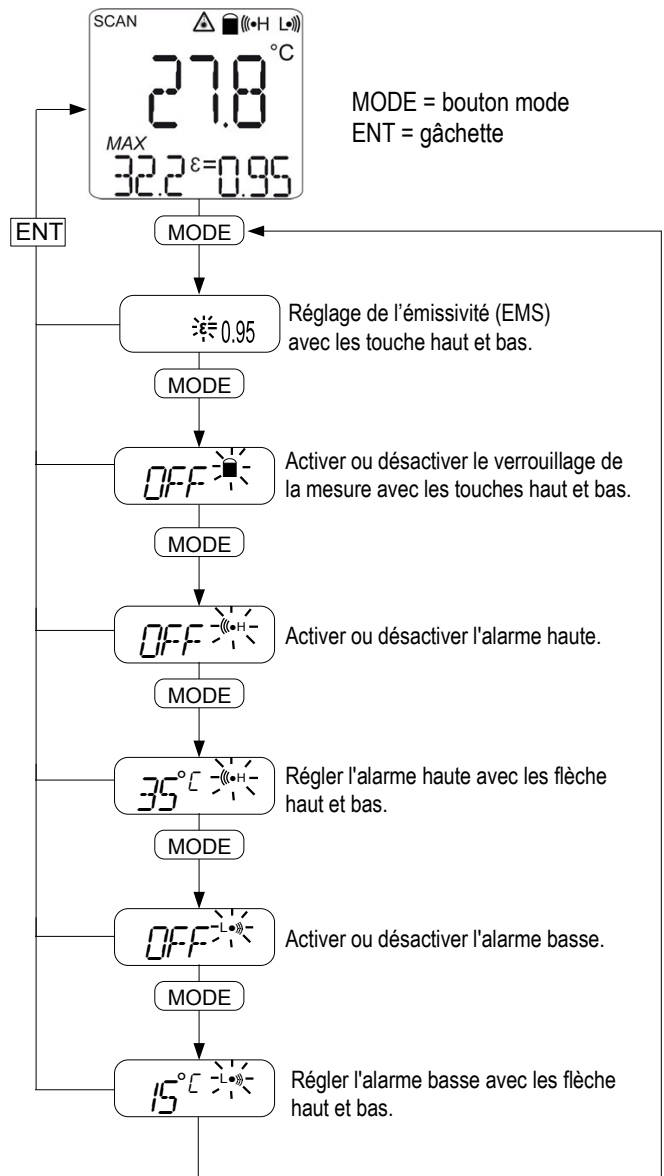

Affichage

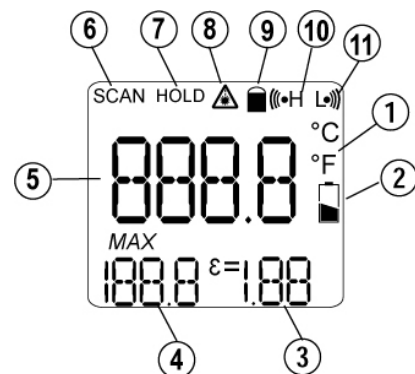

- 1 - °C/°F unités techniques
- 2 - Indicateur de batterie faible
- 3 - Valeur d'émissivité = 0.95 (réglage d'usine)
- 4 - Indicateur température max.
- 5 - Valeur de la température
- 6 - Indicateur de mesure en cours
- 7 - Indicateur HOLD (mesure figée)
- 8 - Indicateur laser en fonctionnement
- 9 - Indicateur de verrouillage (mesure en continue)
- 10 - Symbole d'alarme haute (fixe : alarme activée ; clignotant + bip : seuil d'alarme dépassé)
- 11 - Symbole d'alarme basse (fixe : alarme activée ; clignotant + bip : seuil d'alarme dépassé)

Réglage avant la prise de mesure

Avant d'effectuer des mesures de température, il est conseillé de régler l'unité techniques : °C ou °F

Pour régler ce paramètre, il faut ouvrir la trappe à pile en poussant de part et d'autre de la gâchette. Il n'est pas nécessaire de débrancher la pile pour procéder à ce réglage.

• Régler l'unité technique

Régler le sélecteur d'unité technique vers °C ou vers °F à l'aide d'un tournevis fin.

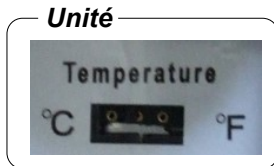

Fonctionnement

- Appuyer sur la gâchette **ENT** pour allumer l'appareil. L'écran rétro-éclairé, indiquant la température et le laser, s'allume.
- Garder **ENT** enfoncée. Placer la visée laser au centre de la zone à mesurer.
- Relâcher **ENT**.
- Lire la température affichée. (L'affichage reste activé pendant 7 secondes après la dernière manipulation).
- **HOLD** apparaît en haut à gauche de l'écran ; la mesure reste affichée.
- Appuyer sur le bouton **HAUT** pour activer ou désactiver le laser ;
- Appuyer sur le bouton **BAS** pour activer ou désactiver le rétroéclairage.

Boutons de commande

ENT Gâchette

- Mise en marche de l'appareil.
- **ENT** enfoncée : activation de la visée laser et de la mesure de température.
- **ENT** relâchée : L'affichage est sur HOLD (HOLD figé), et donne la dernière mesure effectuée. L'écran reste allumé 7 secondes. Si aucun bouton n'est activé et si la mesure en continu est inactivée, l'appareil s'éteint au bout de 7 secondes.

MODE Bouton Mode

Permet de définir les types de mesure souhaités : émissivité, verrouillage, alarme haute, alarme basse en appuyant autant de fois sur ce bouton.

- **EMS** : lorsque le **KIRAY100** est allumé, appuyer sur **MODE**, **ε** clignote. Régler l'émissivité en appuyant sur la touche **HAUT** pour l'incrémenter ou **BAS** pour la décrémenter. Par défaut, l'émissivité est réglée sur 0.95.

Pour revenir en mesure, appuyer sur **ENT**; appuyer sur **MODE** pour passer au mode suivant.

- **Verrouillage** : lorsque le **KIRAY100** est allumé, appuyer **2** fois sur **MODE**, le verrou en haut de l'écran clignote et **OFF** s'affiche. Appuyer sur la touche **HAUT** ou **BAS** pour mettre le verrouillage sur **ON**.

Appuyer sur **MODE** pour passer au mode suivant, sinon appuyer **une fois** sur **ENT** : le **KIRAY100** prend des mesures en continu. Pour annuler le verrouillage, appuyer **une fois** sur **ENT**.

- **Alarme haute** : lorsque le **KIRAY100** est allumé, appuyer **3 fois** sur **MODE** pour régler l'alarme haute. **ON** ou **OFF** clignote, appuyer sur **HAUT** ou **BAS** pour l'activer ou la désactiver (**ON** ou **OFF**). Appuyer sur **MODE**, la température d'alarme haute s'affiche et le symbole d'alarme haute clignote, appuyer sur le bouton **HAUT** pour l'incrémenter ou sur le bouton **BAS** pour la décrémenter. Pour revenir en mesure, appuyer sur **ENT**; appuyer sur **MODE** pour passer au mode suivant.

- **Alarme basse** : lorsque le **KIRAY100** est allumé, appuyer **5 fois** sur **MODE** pour régler l'alarme basse. **ON** ou **OFF** clignote, appuyer sur **HAUT** ou **BAS** pour l'activer ou la désactiver (**ON** ou **OFF**). Appuyer sur **MODE**, la température d'alarme basse s'affiche et le symbole d'alarme basse clignote, appuyer sur le bouton **HAUT** pour l'incrémenter ou sur le bouton **BAS** pour la décrémenter. Pour revenir en mesure, appuyer sur **ENT**; appuyer sur **MODE** pour passer au mode suivant.

Emissivité

L'émissivité est la capacité d'un matériau à émettre de l'énergie infrarouge. La majorité des matériaux organiques et des surfaces peintes sont des bons émetteurs, avec une émissivité de 0.95 environ.

Mais les surfaces brillantes ou polies ont une faible émissivité et il faut donc utiliser l'une des techniques suivantes pour obtenir des mesures précises.

Si la température de surface est inconnue : recouvrir la surface de ruban adhésif (jusqu'à 150°F ou 66°C) ou la peindre en noire mat. Ces deux matériaux ont une émissivité de 0.95 environ. Si la température de surface est connue : pendant que vous mesurez la cible, ajuster la valeur d'émissivité jusqu'à ce que la température lue soit égale à la température correcte connue, et prenez note de cette valeur. Reportez-vous au tableau ci-dessous pour les valeurs d'émissivité des matériaux spécifiques.

Aluminium	0.30	Glace	0.98
Amiante	0.95	Fer	0.70
Asphalte	0.95	Plomb	0.50
Basalte	0.70	Calcaire	0.98
Laiton	0.50	Huile	0.94
Brique	0.90	Peinture	0.93
Carbone	0.85	Papier	0.95
Céramique	0.95	Plastique	0.95
Béton	0.95	Caoutchouc	0.95
Cuivre	0.95	Sable	0.90
Saleté	0.94	Peau	0.98
Nourriture surgelée	0.90	Neige	0.90
Nourriture chaude	0.93	Acier	0.80
Verre	0.85	Textile	0.94
Eau	0.93	Bois	0.94

Informations importantes

Pour que vos mesures soient correctes :

- Ne pas prendre une mesure sur des surfaces ou des métaux brillants ou réfléchissants.
- Ne pas mesurer au travers de surfaces transparentes, telles que du verre, par exemple.
- Vapeur d'eau, poussière, fumée, etc... peuvent empêcher des mesures correctes car elles obstruent l'optique de l'appareil.
- Assurez vous que la cible est plus large que la taille du point de la visée laser.

Pour éviter tous désagréments :

- Ne pas pointer directement ou indirectement (reflet sur surfaces réfléchissantes) le laser dans les yeux.
- Changer les piles dès que l'indicateur clignote.
- Ne pas utiliser le thermomètre près de gaz explosif, de vapeur ou de poussière.
- Ne pas laisser l'appareil avec la fonction verrouillage activée (cadenas en haut à droite de l'écran) car dans cette configuration, l'appareil ne s'éteint pas automatiquement.

Pour éviter tout dommage à votre appareil ou votre équipement respecter les conditions ci-dessous :

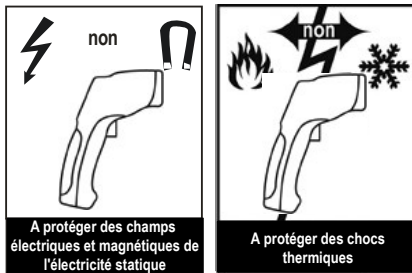

■ CE certification

Les appareils sont conformes aux standards suivants :

- EN 50081-1 : 1992, émissions électromagnétiques
- EN 50082-1 : 1992, susceptibilités électromagnétiques

■ Maintenance

Pour installer ou changer la pile de 9V, ouvrir la trappe au niveau de la gâchette et insérer celle-ci dans le compartiment prévu à cet effet.

■ Accessoires

- Housse étui avec passant pour ceinture
- Notice d'utilisation

Le thermomètre infrarouge, comment ça marche ?

Un thermomètre infrarouge mesure la température de surface d'un objet. La lentille optique de l'appareil capte l'énergie émise, réfléchiée et transmise par l'objet. Cette énergie est collectée et concentrée vers un détecteur. L'électronique de l'appareil traduit cette information en une température qui est ensuite affichée sur l'écran LCD. Pour les appareils dotés d'un laser, celui-ci ne sert qu'à viser l'endroit dont on souhaite connaître la température.

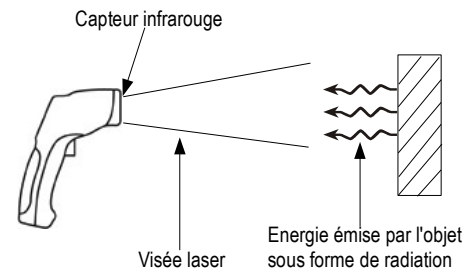

 Ne jetez pas votre appareil électronique avec les ordures ménagères. Renvoyer le chez Kimo au terme de sa durée d'utilisation. Conformément à la directive 2002/96/CE relative aux DEEE, nous assurons une collecte distincte pour un traitement respectueux de l'environnement.

www.kimo.fr

EXPORT DEPARTMENT
Boulevard de Beaubourg - Emerainville - BP 48
77312 MARNE LA VALLEE CEDEX 2
Tel : + 33.1.60.06.69.25 - Fax : + 33.1.60.06.69.29

